

Раскрась картинки и обведи дорожки по точкам.

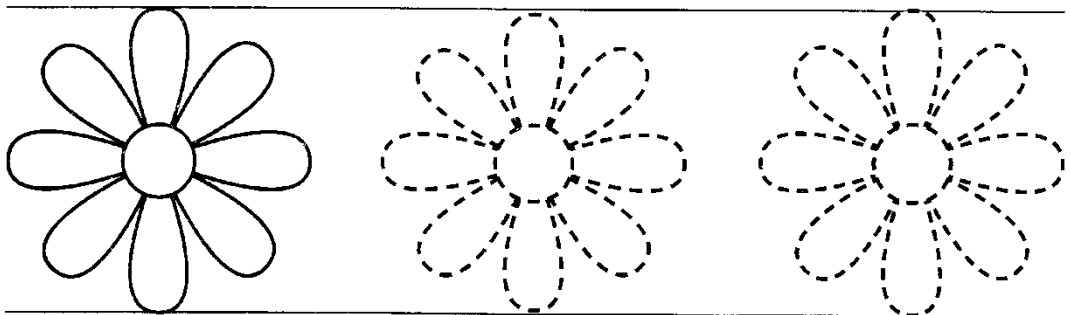

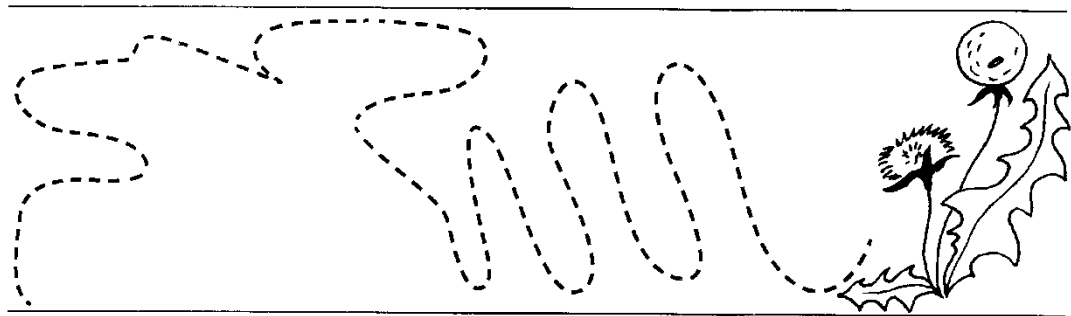

Дорисуй травку на полянке. Раскрась картинку.

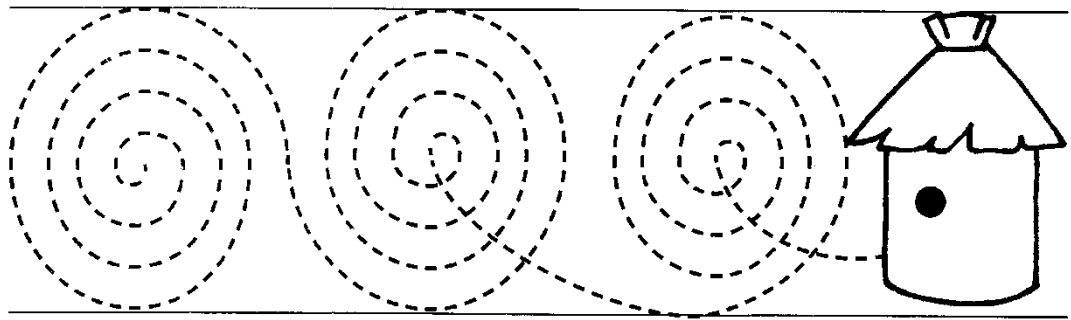
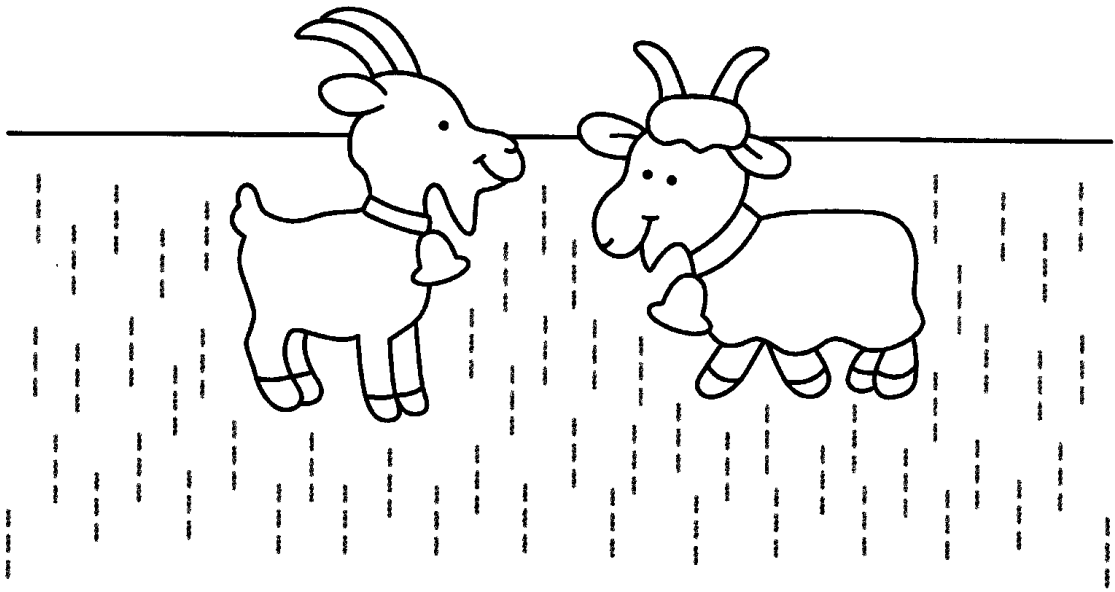
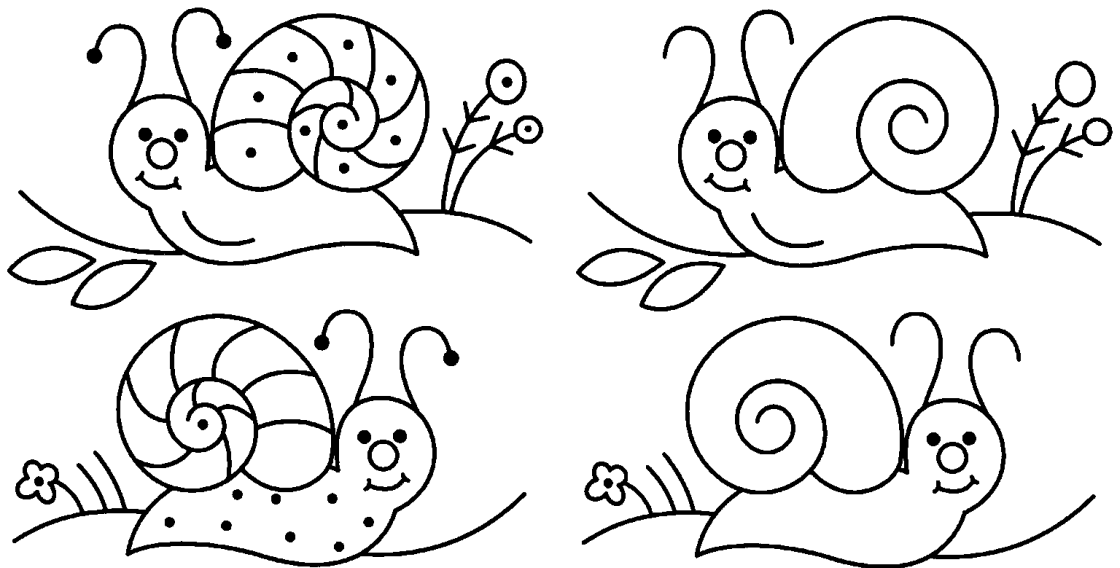

Дорисуй улиток справа так, чтобы они стали похожи на улиток слева. Раскрась картинку.

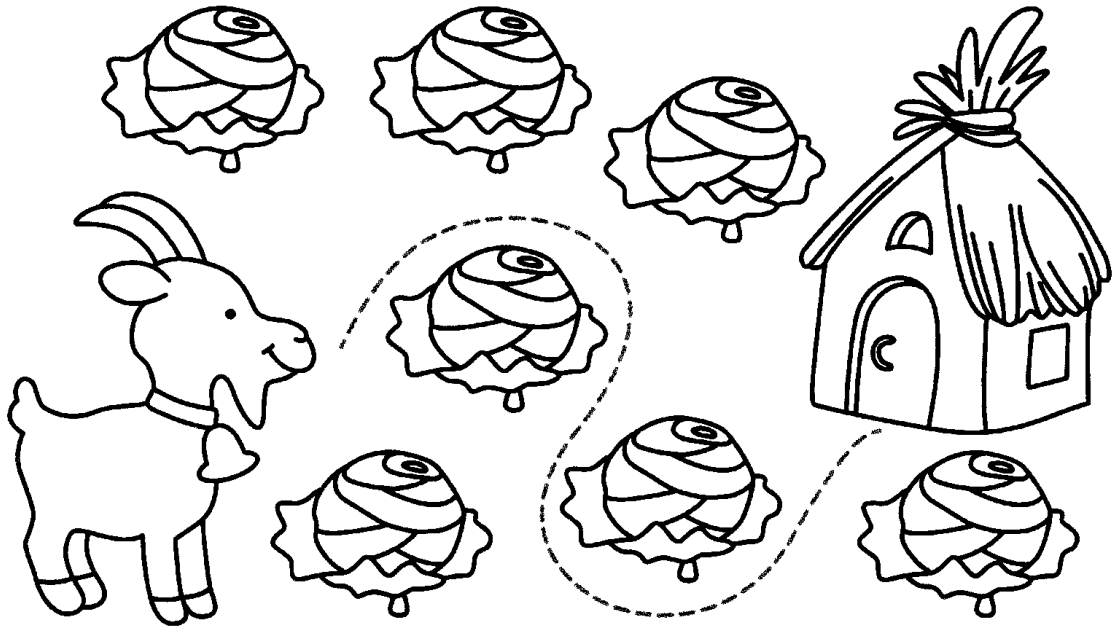

Помоги козлику добраться до домика, не задев капусту.  
Проложи для него ещё несколько тропинок. Раскрась картинку.

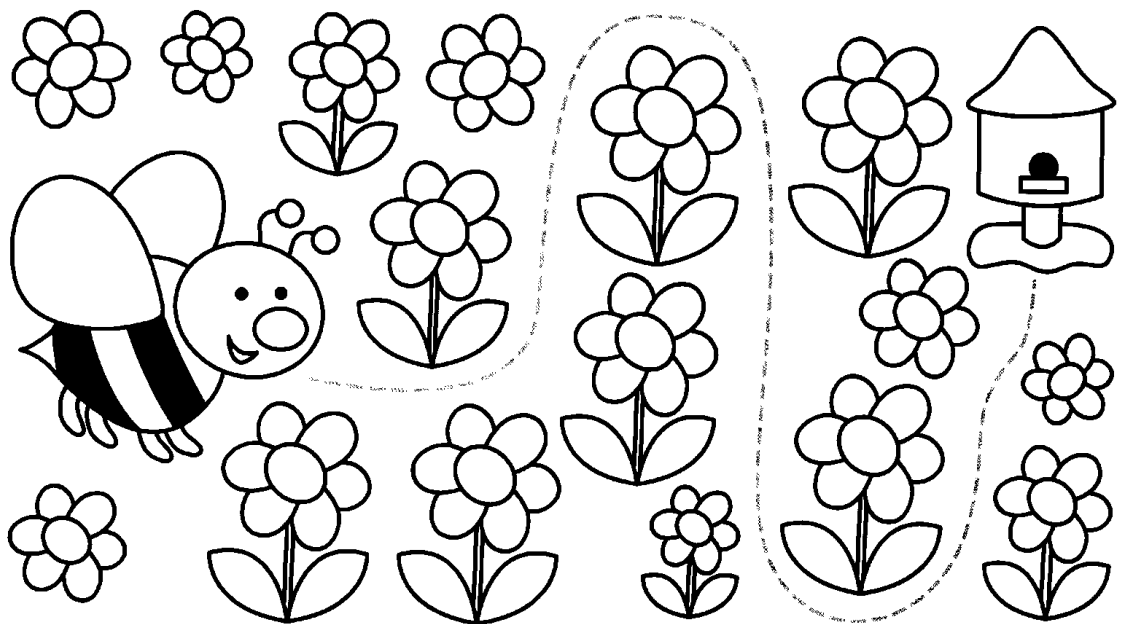

Помоги пчёлке долететь до улья, не задевая цветы. Проложи  
для неё ещё несколько маршрутов. Раскрась картинку.

Найди и раскрась предметы, похожие на  
треугольники.

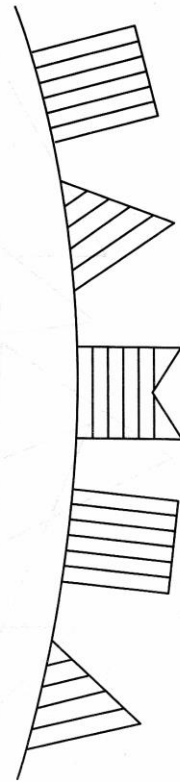
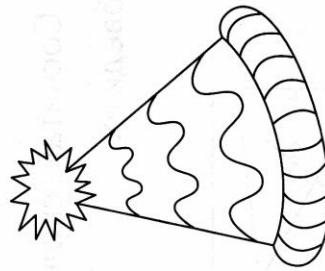
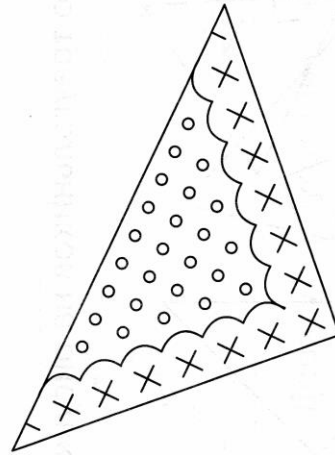
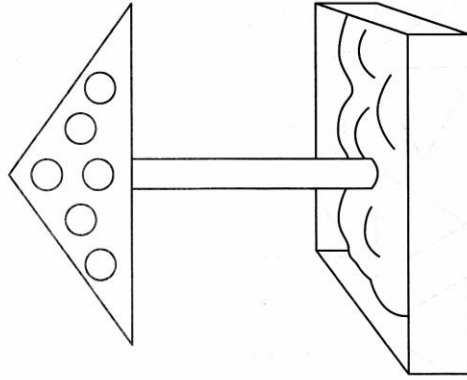
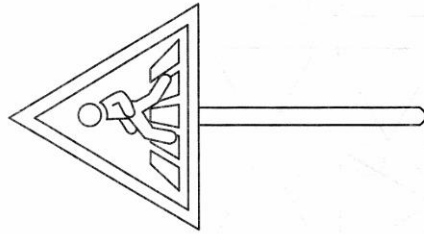

## КВАДРАТЫ

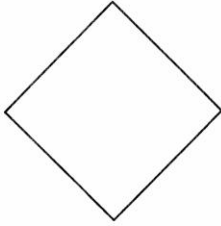
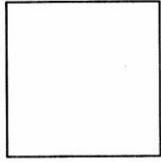
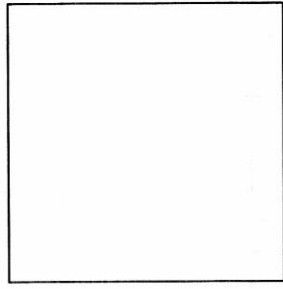

У квадратов четыре угла и четыре стороны, все  
углы прямые, а все стороны одинаковой длины.

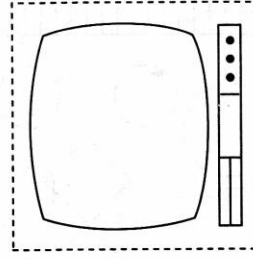
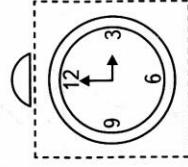
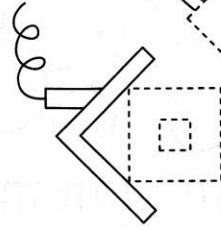

Дорисуй квадраты на этих картинках.

